

# Schlüter®-KERDI-BOARD

Beeld-prijslijst KB 18

Nederland – België · geldig vanaf 1 januari 2018



Schlüter®-KERDI-BOARD



[www.schluter-systems.com](http://www.schluter-systems.com)

# 2018



Dealer sinds 1983  
Grootste stock Benelux



## Schlüter®-KERDI-BOARD

### De universele plaatsingsondergrond voor tegels

Een absoluut vlakke plaatsingsondergrond met rechte binnen- en buitenhoeken is essentieel voor een perfecte tegelbekleding, of het nu om mozaïek of om grootformaat tegels gaat...

... en dit is nu precies waarom de tegelzetter Schlüter®-KERDI-BOARD verkiest...

... want wie een degelijke tegelbekleding wil garanderen, moet natuurlijk zorgen voor een goede plaatsingsondergrond. Ook de bouwheer, de hoofdaannemers, architecten en ontwerpers dienen bij de aanbesteding hiermee rekening te houden.

**Schlüter®-KERDI-BOARD** heeft daarbij volgende eigenschappen:

- vlak, vormstabiel en buigvast
- water- en temperatuurbestendig
- als contactafdichting toegelaten met algemeen testcertificaat (abP)
- Europese vergunning als afdichting in verbinding (ETAG 022) met CE-markering
- dampremmend
- warmte-isolerend
- vliesoppervlak voor een goede verankering in dunbedmortel
- snel en makkelijk te verwerken
- licht, daarom ook transport- en gebruiksvriendelijk
- cementvrij en zonder glasvezel
- eenvoudig hanteerbaar
- stofvrij en eenvoudig te snijden (met een cuttermes)
- voorzien van snijraster
- kan op elke ondergrond worden geplaatst
- geschikt voor alleenstaande scheidingswanden, plateaus, vakverdelingen, bekledingen en dergelijke



#### Opmerking:

Vele ondergronden zijn bij nieuwbouw en renovatie niet altijd geschikt om te betegelen, in het bijzonder ondergronden in vochtbelaste ruimtes.

Dit vraagt vaak extra werkzaamheden en afdichtingsmaatregelen. Met **Schlüter®-KERDI-BOARD** is het heel eenvoudig om een ondergrond te vervaardigen die klaar is om betegeld te worden – bij ruwbouw, op metall-stud en houtwerk, en gemengde of oude ondergronden bij herstellingswerken.



- water- en temperatuurbestendig
- kan op elke ondergrond worden geplaatst
- vliesoppervlak voor de verankering in dunbedmortel

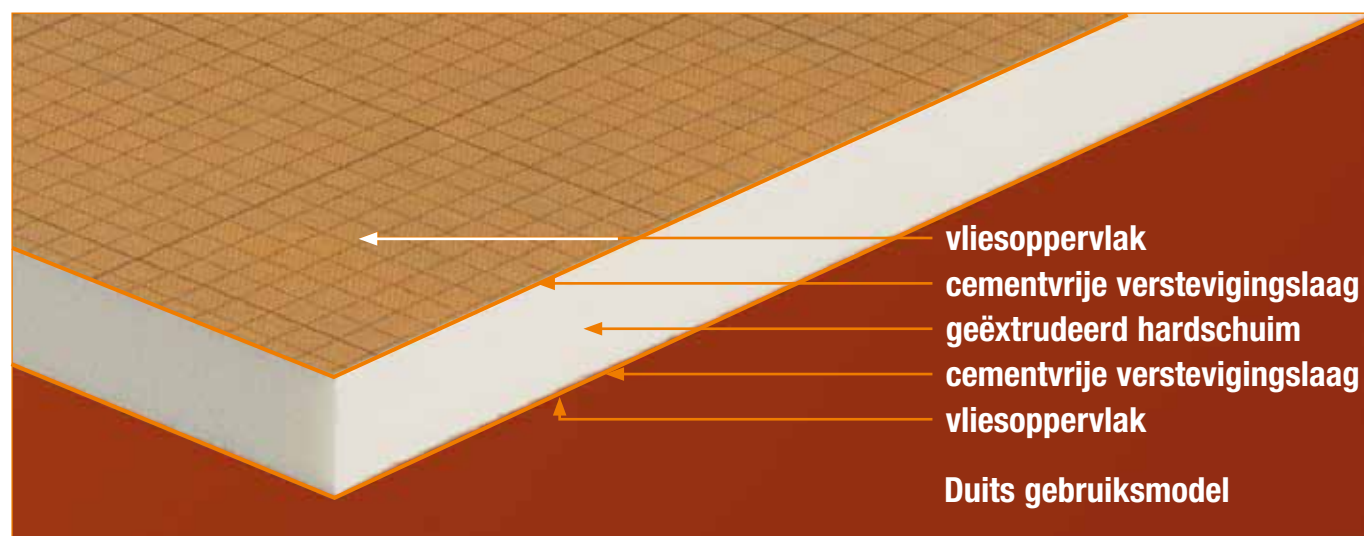

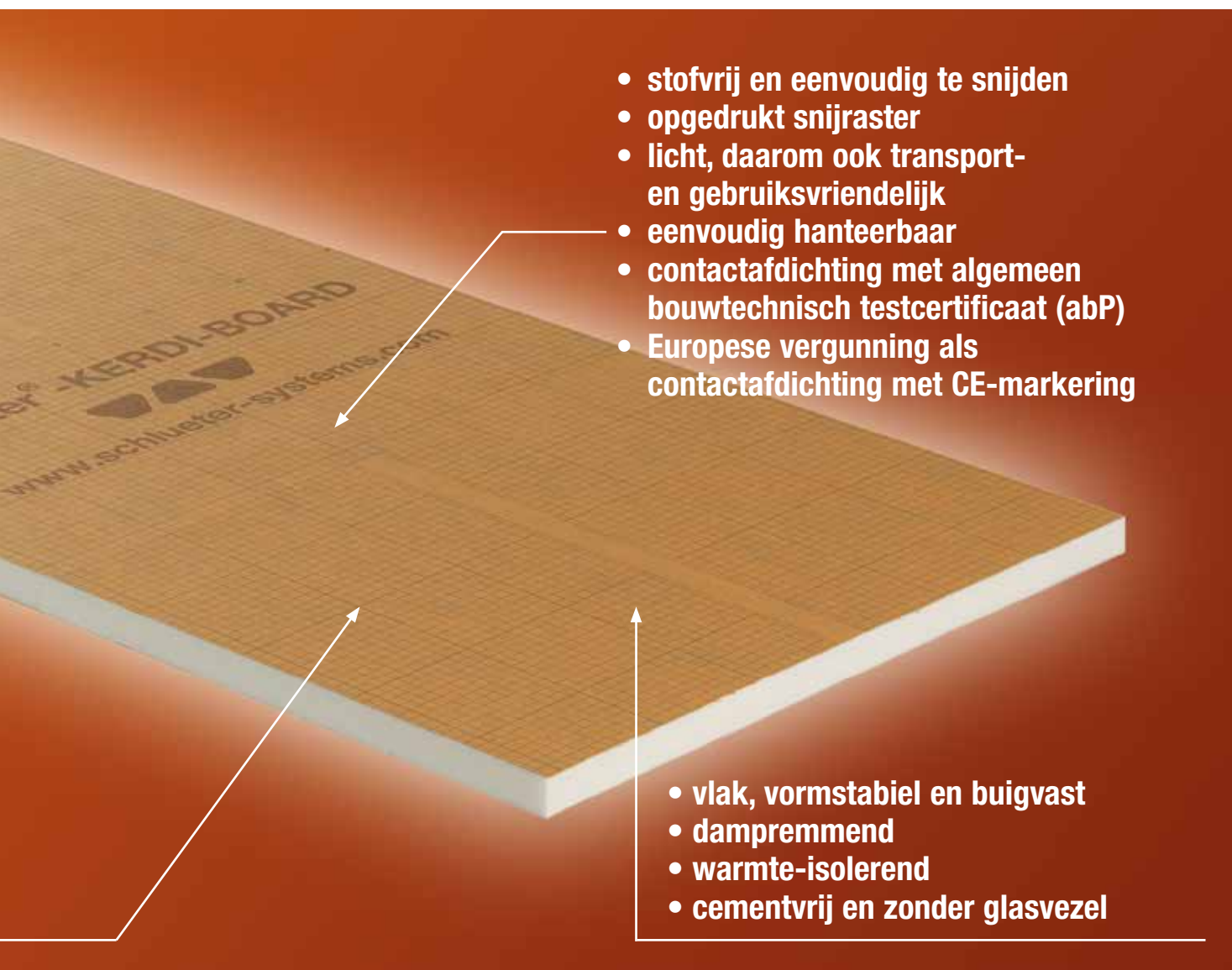

- stofvrij en eenvoudig te snijden
- opgedrukt snijraster
- licht, daarom ook transport- en gebruiksvriendelijk
- eenvoudig hanteerbaar
- contactafdichting met algemeen bouwtechnisch testcertificaat (abP)
- Europese vergunning als contactafdichting met CE-markering

- vlak, vormstabiel en buigvast
- dampremmend
- warmte-isolerend
- cementvrij en zonder glasvezel

**Afmetingen en verpakkingsgegevens Schlüter®-KERDI-BOARD**

Plaatdikte	5 mm	9 mm	12,5 mm	19 mm	28 mm	38 mm	50 mm
Verpakkingseenheid (VPE)	10 platen	10 platen	10 platen	6 platen	4 platen	3 platen	3 platen
Inhoud pallet	14 VPE (140 platen)	8 VPE (80 platen)	6 VPE (60 platen)	7 VPE (42 platen)	7 VPE (28 platen)	7 VPE (21 platen)	5 VPE (15 platen)
<b>Formaat 125 x 62,5 cm</b>							
m <sup>2</sup> / pallet	109,20	62,40	46,80	32,76	21,84	16,38	11,70
kg / plaat	0,64	0,77	0,79	0,94	1,20	1,44	1,75
<b>Formaat 260 x 62,5 cm</b>							
m <sup>2</sup> / pallet	226,80	129,60	97,20	68,04	45,36	34,02	24,30
kg / plaat	1,34	1,60	1,65	1,95	2,50	3,00	3,65



## Schlüter®-KERDI-BOARD

Schlüter®-KERDI-BOARD is de universele plaatsingsondergrond voor tegels op gelijk welk type wand, ook direct als contactafdichting. Schlüter®-KERDI-BOARD is ook geschikt als ondergrond voor afstrijkbare bekledingsmaterialen of pleisterlagen.

(Productdatablad 12.1)

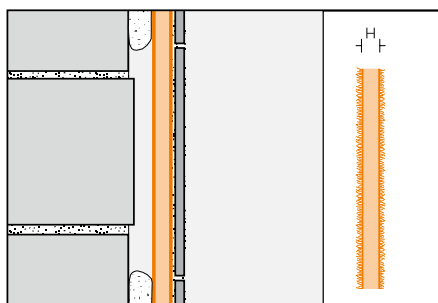

Schlüter®-KERDI-BOARD			
Constructieplaat			
H = mm	62,5 x 260 cm = 1,62 m <sup>2</sup> Art.-No.	€/ m <sup>2</sup>	PL = St.
5	KB 5 625 2600	<b>28,79</b>	140
9	KB 9 625 2600	<b>30,18</b>	80
12,5	KB 12 625 2600	<b>31,62</b>	60
19	KB 19 625 2600	<b>33,01</b>	42
28	KB 28 625 2600	<b>36,68</b>	28
38	KB 38 625 2600	<b>41,20</b>	21
50	KB 50 625 2600	<b>46,29</b>	15

Schlüter®-KERDI-BOARD		
Gemengde palletten		
Samenstelling	L = 2,60 m Art.-No.	€/ St.
20 x 5 mm, 20 x 9 mm, 20 x 12,5 mm, 12 x 19 mm	KB 2600 MP1	<b>3576,94</b>
8 x 28 mm, 6 x 38 mm, 6 x 50 mm	KB 2600 MP2	<b>1325,80</b>
10 x 5 mm, 10 x 9 mm, 10 x 12,5 mm, 6 x 19 mm, 4 x 28 mm, 3 x 38 mm, 3 x 50 mm	KB 2600 MP3	<b>2451,36</b>

Schlüter®-KERDI-BOARD			
Constructieplaat			
H = mm	62,5 x 125 cm = 0,78 m <sup>2</sup> Art.-No.	€/ m <sup>2</sup>	PL = St.
5	KB 5 625 1250	<b>28,79</b>	140
9	KB 9 625 1250	<b>30,18</b>	80
12,5	KB 12 625 1250	<b>31,62</b>	60
19	KB 19 625 1250	<b>33,01</b>	42
28	KB 28 625 1250	<b>36,68</b>	28
38	KB 38 625 1250	<b>41,20</b>	21
50	KB 50 625 1250	<b>46,29</b>	15

Schlüter®-KERDI-BOARD		
Gemengde palletten		
Samenstelling	L = 1,25 m Art.-No.	€/ St.
20 x 5 mm, 20 x 9 mm, 20 x 12,5 mm, 12 x 19 mm	KB 1250 MP1	<b>1722,23</b>
8 x 28 mm, 6 x 38 mm, 6 x 50 mm	KB 1250 MP2	<b>638,34</b>
10 x 5 mm, 10 x 9 mm, 10 x 12,5 mm, 6 x 19 mm, 4 x 28 mm, 3 x 38 mm, 3 x 50 mm	KB 1250 MP3	<b>1180,29</b>

**Opmerking:** Minimale afname hoeveelheid = 1 verpakkingseenheid (VPE zie tabel pagina 3)

## Schlüter®-KERDI-BOARD-V

Schlüter®-KERDI-BOARD-V is een verticaal ingezaagde constructieplaat om afgeronde plaat-singsondergronden te realiseren.

(Productdatablad 12.1)

Schlüter®-KERDI-BOARD-V			
Verticaal ingezaagde constructieplaat			
H = mm	62,5 x 260 cm = 1,62 m <sup>2</sup> Art.-No.	€/ m <sup>2</sup>	PL = St.
9	KB 9 625 2600 V	<b>38,32</b>	80
12,5	KB 12 625 2600 V	<b>39,74</b>	60
19	KB 19 625 2600 V	<b>41,14</b>	42
28	KB 28 625 2600 V	<b>44,81</b>	28
38	KB 38 625 2600 V	<b>49,32</b>	21
50	KB 50 625 2600 V	<b>54,41</b>	15

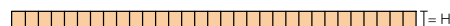
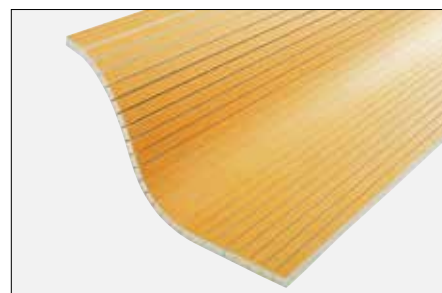



## Schlüter®-KERDI-BOARD-N

Schlüter®-KERDI-BOARD-N zijn voorgevormde inbouwelementen van KERDI-BOARD voor de inrichting van nissen en plateaus voor allerlei soorten wanden. In combinatie met het Schlüter®-KERDI afdichtingssysteem kunnen nissen als contactafdichting worden uitgevoerd. (Productdatablad 12.1)



### Schlüter®-KERDI-BOARD-N

#### Voorgevormde nissen

B x H x D = mm	Plaatdikte in mm	Tussenvlak	Art.-No.	€ / St.	PL = St.
305 x 152 x 89	12,5	-	KB 12 N 305 152 A	<b>51,60</b>	20
305 x 305 x 89	12,5	-	KB 12 N 305 305 A	<b>64,56</b>	20
305 x 508 x 89	12,5	1	KB 12 N 305 508 A1	<b>95,45</b>	20
305 x 711 x 89	12,5	1	KB 12 N 305 711 A1	<b>129,15</b>	20

#### Opmerking:

Het tussenvlak in de twee grote nissen is variabel te plaatsen.

Voorgevormde manchet uit Schlüter®-KERDI wordt meegeleverd.

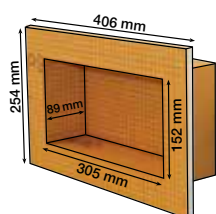

KB 12 N 305 152 A

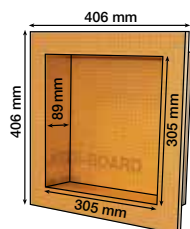

KB 12 N 305 305 A

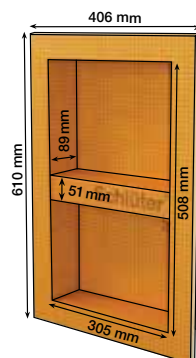

KB 12 N 305 508 A1

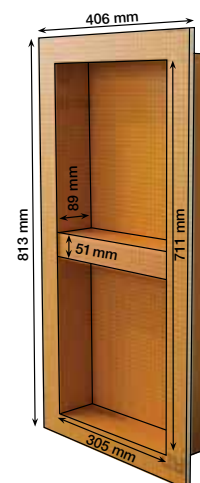

KB 12 N 305 711 A1

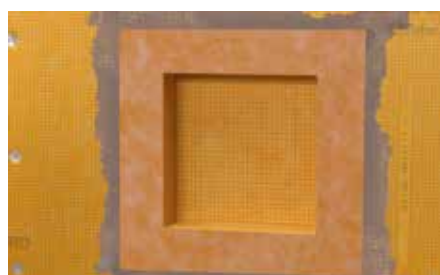



### Schlüter®-KERDI-BOARD-E

Schlüter®-KERDI-BOARD-E is een hoekelement om hoeken te vormen en buisbekledingen te realiseren.

(Productdatablad 12.1)

Schlüter®-KERDI-BOARD-E			
Hoekelement 260 x 62,5 cm			
H = mm	31 x 31 cm Art.-No.	€ / St.	PL = St.
12,5	KB 12 625 2600 E	<b>69,65</b>	60
19	KB 19 625 2600 E	<b>71,91</b>	42
28	KB 28 625 2600 E	<b>77,88</b>	28



### Schlüter®-KERDI-BOARD-E/-U

Gemengde verpakking buiskasten / hoekelementen

Samenstelling	L = 2,60 m Art.-No.	€ / St.
2 x KB 19 625 2600 E 2 x KB 19 625 2600 U 20 2 x KB 19 625 2600 U 30	KB RK 2600 MP1	<b>504,81</b>

### Schlüter®-KERDI-BOARD-U

Schlüter®-KERDI-BOARD-U is een U-element om buisbekledingen te realiseren.

(Productdatablad 12.1)

Schlüter®-KERDI-BOARD-U			
U-element 260 x 62,5 cm			
H = mm	21 x 20 x 21 cm Art.-No.	€ / St.	PL = St.
19	KB 19 625 2600 U 20	<b>90,26</b>	42
	16 x 30 x 16 cm		
19	KB 19 625 2600 U 30	<b>90,26</b>	42

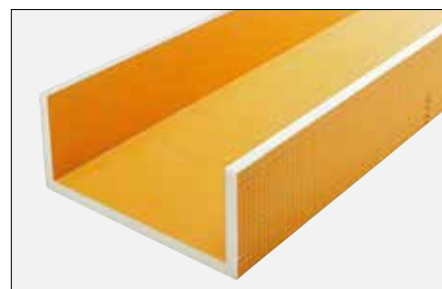

### Schlüter®-KERDI-BOARD-E/-U

Gemengde verpakking buiskasten / hoekelementen

Samenstelling	L = 2,60 m Art.-No.	€ / St.
2 x KB 19 625 2600 E 2 x KB 19 625 2600 U 20 2 x KB 19 625 2600 U 30	KB RK 2600 MP1	<b>504,81</b>

### Schlüter®-KERDI-BOARD-ZW

Schlüter®-KERDI-BOARD-ZW is een hoekprofiel uit roestvast staal 30 x 30 mm met twee geperforeerde vlakken. Het wordt gebruikt om constructies met Schlüter®-KERDI-BOARD-constructieplaten te fixeren en te stabiliseren. De bevestiging kan naar keuze met schroeven of in dunbedmortel gebeuren.

(Productdatablad 12.1)

Schlüter®-KERDI-BOARD-ZW			
Hoekprofiel uit roestvast staal 30 x 30 mm			
L = cm	L = 0,15 m Art.-No.	€ / St.	KV = St.
15	KB ZW 30 E/15	<b>1,29</b>	120
	L = 2,50 m	€ / m	
250	KB ZW 30 E	<b>7,72</b>	120

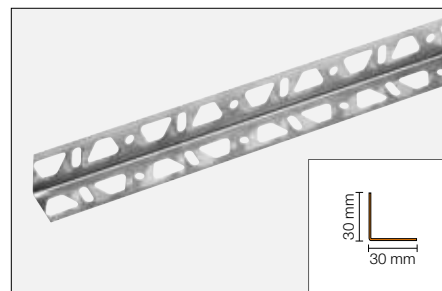



## Schlüter®-KERDI-BOARD-ZC

**Schlüter®-KERDI-BOARD-ZC** is een U-profiel uit geborsteld roestvast staal met perforaties in één zijvlak. Het is met name geschikt om keukenwerkbladen, wastafels en dergelijke af te werken. (Productdatablad 12.1)

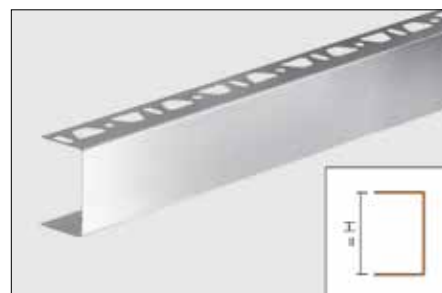

Schlüter®-KERDI-BOARD-ZC			
U-profiel, enkelzijdige perforatie, roestvast staal V2A geborsteld			
H = mm	L = 2,50 m Art.-No.	€ / m	KV = St.
38	KB ZC 38 EB	18,30	40
50	KB ZC 50 EB	19,98	40

Schlüter®-KERDI-BOARD-ZC/E			
U-hoekstuk, enkelzijdige perforatie, roestvast staal V2A geborsteld			
H = mm	Art.-No.	€ / St.	P = St.
38	E/KB ZC 38 EB	16,47	10
50	E/KB ZC 50 EB	16,47	10

Schlüter®-KERDI-BOARD-Z/V			
Buiten-naadafdekking roestvast staal V2A geborsteld			
H = mm	Art.-No.	€ / St.	P = St.
38	V/KB Z 38 EB	5,20	50
50	V/KB Z 50 EB	5,20	50

Schlüter®-KERDI-BOARD-ZI/V			
Binnen-naadafdekking roestvast staal V2A geborsteld			
H = mm	Art.-No.	€ / St.	P = St.
38	V/KB ZI 38 E	3,22	50
50	V/KB ZI 50 E	3,22	50

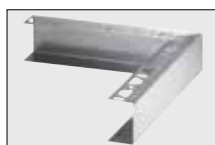

KERDI-BOARD-ZC/E



KERDI-BOARD-Z/V



KERDI-BOARD-ZI/V

## Schlüter®-KERDI-BOARD-ZA

**Schlüter®-KERDI-BOARD-ZA** is een U-profiel uit geborsteld roestvast staal met perforaties in beide zijvlakken. Het is met name geschikt voor de visuele afsluiting van scheidingswanden en plateaus. (Productdatablad 12.1)

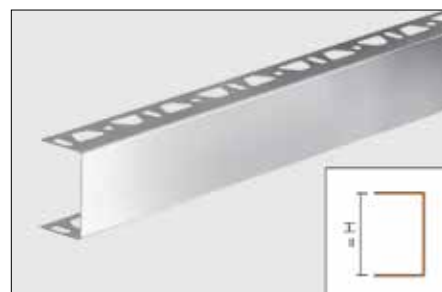

Schlüter®-KERDI-BOARD-ZA			
U-profiel, dubbelzijdige perforatie, roestvast staal V2A geborsteld			
H = mm	L = 2,50 m Art.-No.	€ / m	KV = St.
19	KB ZA 19 EB	15,52	40
28	KB ZA 28 EB	16,76	40
38	KB ZA 38 EB	18,30	40
50	KB ZA 50 EB	19,98	40

Schlüter®-KERDI-BOARD-ZA/E			
U-hoekstuk, dubbelzijdige perforatie, roestvast staal V2A geborsteld			
H = mm	Art.-No.	€ / St.	P = St.
38	E/KB ZA 38 EB	16,47	10
50	E/KB ZA 50 EB	16,47	10

Schlüter®-KERDI-BOARD-Z/V			
Buiten-naadafdekking roestvast staal V2A geborsteld			
H = mm	Art.-No.	€ / St.	P = St.
19	V/KB Z 19 EB	5,20	50
38	V/KB Z 38 EB	5,20	50
28	V/KB Z 28 EB	5,20	50
50	V/KB Z 50 EB	5,20	50

Schlüter®-KERDI-BOARD-ZI/V			
Binnen-naadafdekking roestvast staal V2A geborsteld			
H = mm	Art.-No.	€ / St.	P = St.
19	V/KB ZI 19 E	3,22	50
38	V/KB ZI 38 E	3,22	50
28	V/KB ZI 28 E	3,22	50
50	V/KB ZI 50 E	3,22	50



KERDI-BOARD-ZA/E



KERDI-BOARD-Z/V



KERDI-BOARD-ZI/V



### Schlüter®-KERDI-BOARD-ZB

Schlüter®-KERDI-BOARD-ZB is een U-profiel uit roestvast staal met perforaties aan drie zijden. Het wordt gebruikt om constructies met Schlüter®-KERDI-BOARD-constructieplaten te fixeren en te stabiliseren.

(Productdatablad 12.1)

#### Schlüter®-KERDI-BOARD-ZB

U-profiel, driezijdige perforatie, roestvast staal V2A

H = mm	L = 2,50 m Art.-No.	€ / m	KV = St.
19	KB ZB 19 E	13,37	40
28	KB ZB 28 E	14,45	40
38	KB ZB 38 E	15,63	40
50	KB ZB 50 E	17,16	40

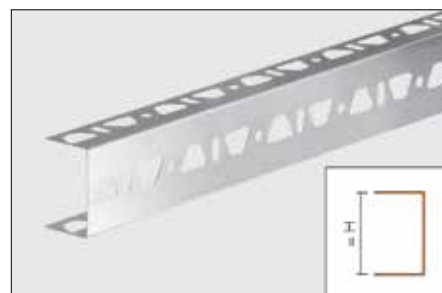

### Schlüter®-KERDI-BOARD-ZSD

Schlüter®-KERDI-BOARD-ZSD zijn slagpluggen uit verzinkt staal of roestvast staal voor de aanvullende mechanische bevestiging van Schlüter®-KERDI-BOARD op de ondergrond.

(Productdatablad 12.1)



#### Schlüter®-KERDI-BOARD-ZSD

Slagpluggen roestvast staal

L = cm	Art.-No.	€ / Pakket	P = Pakket
9	KB ZSD 90 E	22,30	10
11	KB ZSD 110 E	25,74	10

Pakket = 25 st.

#### Schlüter®-KERDI-BOARD-ZSD

Slagpluggen verzinkt

L = cm	Art.-No.	€ / Pakket	P = Pakket
9	KB ZSD 90 Z	11,97	10
11	KB ZSD 110 Z	13,78	10

Pakket = 25 st.

### Schlüter®-KERDI-BOARD-ZT

Schlüter®-KERDI-BOARD-ZT zijn rozetten uit verzinkt staal of roestvast staal voor de bevestiging van Schlüter®-KERDI-BOARD op houten of metalen constructies.

(Productdatablad 12.1)



#### Schlüter®-KERDI-BOARD-ZT

Rozetten roestvast staal Ø 36 mm

Art.-No.	€ / Pakket	P = Pakket
KB ZT 36 E	49,08	10

Pakket = 100 st.

#### Schlüter®-KERDI-BOARD-ZT

Rozetten verzinkt Ø 36 mm

Art.-No.	€ / Pakket	P = Pakket
KB ZT 36 Z	17,50	10

Pakket = 100 st.





### Schlüter®-KERDI-BOARD-ZS

Schlüter®-KERDI-BOARD-ZS zijn snelbouwschroeven voor de bevestiging van Schlüter®-KERDI-BOARD op houten of metalen constructies.

(Productdatablad 12.1)

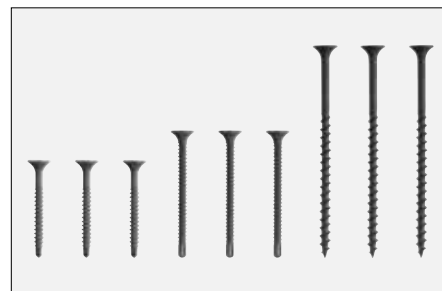

Schlüter®-KERDI-BOARD-ZS		
35 mm zelftappende snelbouwschroeven		
Art.-No.	€/Pakket	P = Pakket
KB ZS 35 FB	5,41	10

Pakket = 200 st.

Schlüter®-KERDI-BOARD-ZS		
55 mm zelftappende snelbouwschroeven		
Art.-No.	€/Pakket	P = Pakket
KB ZS 55 FB	3,34	10

Pakket = 100 st.

Schlüter®-KERDI-BOARD-ZS		
75 mm snelbouwschroeven met grofdraad		
Art.-No.	€/Pakket	P = Pakket
KB ZS 75 G	4,96	10

Pakket = 100 st.

### Schlüter®-KERDI-BOARD-ZDK

Schlüter®-KERDI-BOARD-ZDK is een dubbele kleefband om Schlüter®-KERDI-BOARD-platen in stootzones te bevestigen.

(Productdatablad 12.1)

Schlüter®-KERDI-BOARD-ZDK			
Dubbelzijdige kleefband			
B = mm	L = 10 m Art.-No.	€/St.	P = St.
12	KB ZDK 12/10M	7,39	10
19	KB ZDK 19/10M	11,45	10
30	KB ZDK 30/10M	18,00	10



### Schlüter®-KERDI-BOARD-ZSA

Schlüter®-KERDI-BOARD ZSA is een zelfklevende naadwapening voor de voegoverbrugging wanneer afstrijkbare bekledingsmaterialen of pleisterlagen worden aangebracht op Schlüter®-KERDI-BOARD.

(Productdatablad 12.1)

Schlüter®-KERDI-BOARD-ZSA		
Naadwapening		
100 mm x 45 m Art.-No.	€/St.	P = St.
KB ZSA 100/45M	13,15	10



### Schlüter®-KERDI-BOARD-ZFP

Schlüter®-KERDI-BOARD-ZFP is een vlak profiel uit kunststof, dat ter versterking in het U-profiel wordt gekleefd. Hierdoor hebben de bevestigingsschroeven van hang- en sluitwerk een betere greep.

(Productdatablad 12.1)

Schlüter®-KERDI-BOARD-ZFP		
Vlak kunststofprofiel		
35 mm x 2,50 m Art.-No.	€/m	P = St.
KB ZFP 35	3,39	10



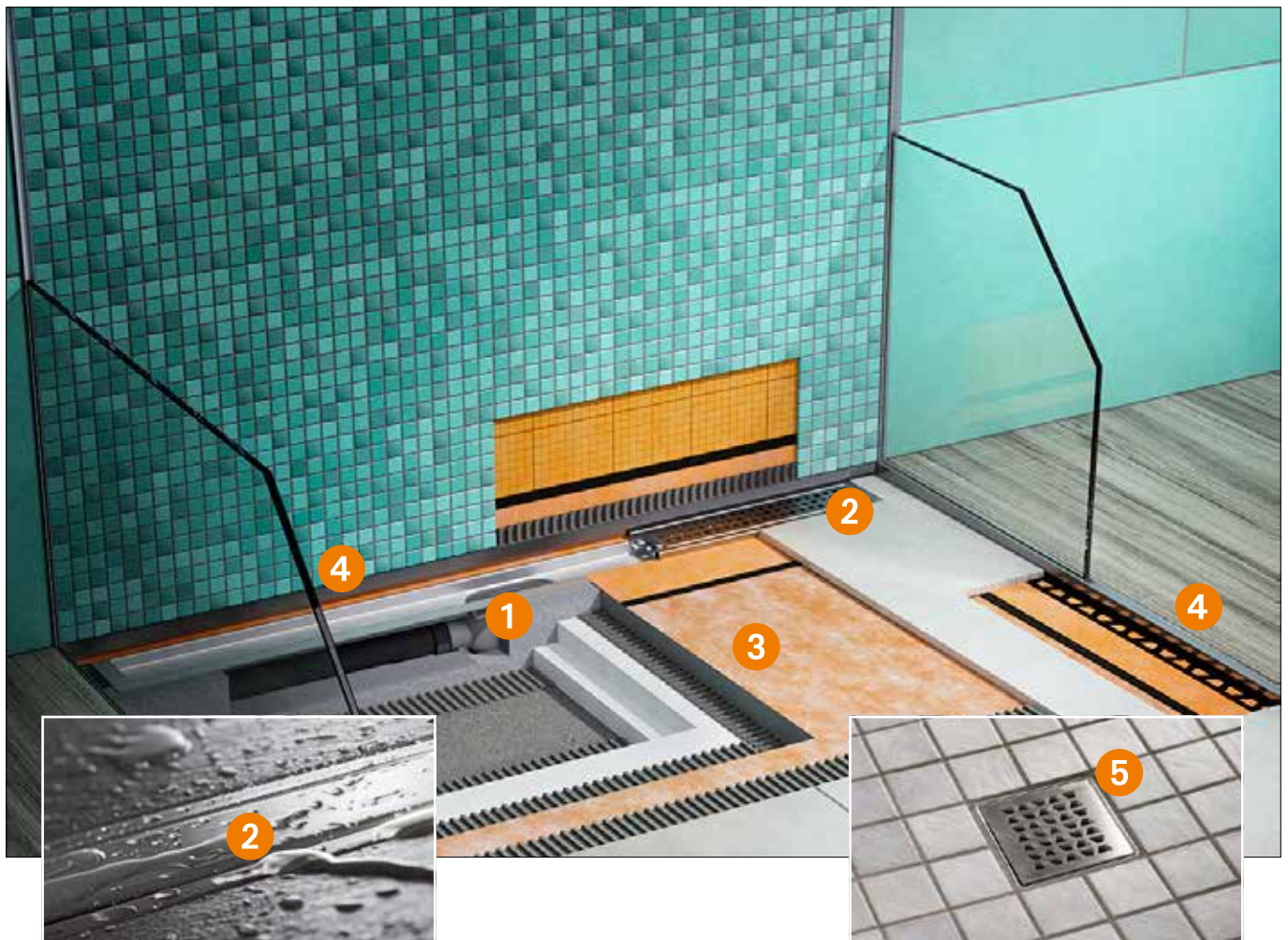

## Schlüter-Systems biedt u ...

een volledige set voor het realiseren van gelijkvloerse en barrièrevrije douches. Een systeem dat veel meer is dan slechts enkele onderdelen. De componenten zijn namelijk perfect op elkaar afgestemd, en zo opgebouwd, dat met eenvoudige middelen en vakmanschap een maximale zekerheid bij de verwerking wordt gerealiseerd. De modulaire opbouw biedt de klant en de verwerker maximale flexibiliteit.

Deze producten vindt u in onze prijslijst Schlüter®-PROFIELEN en -SYSTEMEN.



- 1 Schlüter®-KERDI-LINE**  
lijnafvoergoten met verticale of horizontale afvoer
- 2 Schlüter®-KERDI-LINE**  
rooster-/framecombinatie & tegeldrager
- 3 Schlüter®-KERDI-SHOWER**  
hellingplaat en onderbouwelement
- 4 Schlüter®-SHOWERPROFILE**  
wandaansluit- en afschotprofiel, overstromingsbeveiliging
- 5 Schlüter®-KERDI-DRAIN**  
centrale bodemafoeren



## Leverings- en betalingsvoorwaarden

### 1. Algemene bepalingen

Door het plaatsen van een bestelling aanvaardt de besteller de onderstaande leverings- en betalingsvoorwaarden. Wanneer ze geen schriftelijke wijziging ondergaan, blijven die de hele zakenrelatie lang van kracht. We wijzen eventuele aankoopvoorwaarden van de klant af wanneer die afwijken van onze voorwaarden. Enkel wanneer wij afwijkende individuele voorwaarden van de koper schriftelijk aanvaarden, zijn ze voor ons bindend.

### 2. Offerten en prijzen

Wanneer niet uitdrukkelijk anders is overeengekomen, zijn de offerten vrijblijvend en niet bindend. Voor alle leveringen geldt als verkoopprijs de prijs die op de dag van de levering van kracht is. In alle gevallen geldt enkel de meest recente prijslijst. Wanneer niet uitdrukkelijk anders is vermeld, gelden alle prijzen zonder BTW.

### 3. Levering, in ontvangstname, plaats van handeling

Alle bestellingen worden verstuurd op kosten en risico van de besteller vanaf de fabriek of ons magazijn, ook bij een vrachtvrije levering. We kunnen niet aansprakelijk worden gesteld voor schade die tijdens het transport of op de plaats van bestemming ontstaat. De besteller dient voor de overname van de goederen de eventuele schade of het verlies aan de transporteur te melden en dit aan te geven om aanspraak te kunnen maken op schadevergoeding. De leveringsmogelijkheid is voor alle bestellingen voorbehouden. Een te late levering geeft de besteller het recht af te zien van de bestelling, maar geeft hem geen recht op schadevergoeding. We stellen ons niet borg voor een tijdige levering.

### 4. Waarborg

Klachten moeten onmiddellijk na ontvangst van de goederen en in elk geval vóór de verwerking ervan worden ingediend. Ruil van of korting op de goederen kan weliswaar worden bedongen, maar andere aanspraken wegens een gebrekkige levering worden niet aanvaard. De plaats van handeling is ook bij een franco levering de laadplaats in Iserlohn. Bij verkoop volgens monster wordt enkel gegarandeerd dat de goederen overeenstemmen met de kenmerken van dat monster. Voor de verwerking van onze producten verwijzen wij naar onze op dat ogenblik meest recente brochures en technische databladen. Dit kader overstijgende toezeggingen in verband met een of andere toepassing worden enkel gedaan als die afzonderlijk en schriftelijk worden bevestigd. Advies en gebruiksaanwijzingen worden op basis van ervaringen en proeven naar eer en geweten meegedeeld en verbinden ons tot niets, behalve indien de tekortkomingen aan het geleverde product van die aard zijn dat de koper volgens de wet aanspraak mag maken op garantie of schadevergoeding. De gebruiker van het product moet bij elke inbouwsituatie en voor de verwerking ervan nagaan of het vrij is van gebreken en of het zich leent voor het voorziene doel. Voor de verwerking van dergelijke producten, die bijvoorbeeld wegens hun innovatief karakter niet voldoen aan de erkende regels van de techniek, dient de klant (verwerker) daarvoor met de bouwheer de nodige afspraken te maken.

### 5. Betaling

De factuur moet op de vervaldag in euro worden betaald. Betalingskorting en overige kortingen worden alleen dan toegestaan als daarvoor speciale afspraken werden gemaakt. Een betalingskorting op nieuwe facturen is uitgesloten wanneer oudere, reeds vervallen facturen nog niet zijn betaald. Bij niet-contractuele betaling behouden wij ons het recht voor, zonder aanmaning, vanaf de vervaldag intresten ter hoogte van 5% boven de basis rentevoet (§247, alinea 1 BGB) p.a. aan te rekenen. Ter betaling aanvaarde promesses, wissels of cheques gelden pas na hun inning als betaling. De niet-naleving van de betalingsvoorwaarden of andere ons na afsluiting ter ore gekomen omstandigheden die de solvabiliteit van de koper nadelig beïnvloeden, kunnen al onze vorderingen onmiddellijk opeisbaar maken en geven ons het recht het leveringscontract op te zeggen. Leveringen aan ons onbekende klanten, kleine bestellingen, of om redenen die wij om de een of andere reden noodzakelijk achten, kunnen door ons onder rembours worden verzonden of mogen enkel worden afgehaald mits contante betaling.

### 6. Eigendomsvoorbehoud

De goederen blijven onze eigendom tot al onze vorderingen uit de zakenrelatie tegenover de koper zijn ingelost. De koper verbindt zich ertoe de eventuele aanspraken van derden op de onder eigendomsvoorbehoud geleverde goederen onmiddellijk aan ons mee te delen. Als de koper de geleverde goederen of de ermee vervaardigde componenten voortverkoopt, zodat ze wezenlijk deel gaan uitmaken van de eigendom van de derde, gaan de voor de verkoper uit de verkoop of de inbouw ontstane aanspraken en nevenrechten tegenover zijn afnemer of derde op ons over. Hiervoor is geen speciale akte van overdracht nodig. Rechten uit het eigendomsvoorbehoud gelden tot en met de volledige vrijstelling van eventuele verbintenissen die de verkoper/leverancier heeft aangegaan in het belang van de koper/afnemer.

### 7. Afwijkingen

Om geldig te zijn, moeten afwijkingen op de bovenstaande voorwaarden schriftelijk worden overeengekomen. Mondelinge of telefonische overeenkomsten zijn enkel bindend als ze schriftelijk worden bevestigd. Tegenstrijdige voorwaarden van de koper worden niet aanvaard. Als individuele clausules van deze verkoop- en leveringsvoorwaarden strijdig zouden zijn met dwingend recht, wordt de rechtsgeldigheid van de andere clausules hierdoor niet beïnvloed.

### 8. Bevoegde rechtbank en afsluitende opmerking

Wanneer de koper een in het handelsregister ingeschreven handelaar is, of de andere voorwaarden van § 38 ZPO van toepassing zijn, is de bevoegde rechtbank die van Iserlohn of Hagen, ook voor rechtszaken in verband met wissels of cheques. Voor alle geschillen in het kader van het contract is enkel het recht van de Bondsrepubliek Duitsland, zoals dat voor de handel tussen bewoners van het land in het binnenland geldt, doorslaggevend. De nietigheid van individuele clausules van deze verkoop- en leveringsvoorwaarden heeft geen gevolgen voor de andere clausules.



www.schluerer-systems.com

## Schlüter®-KERDI-BOARD



Informatie over de emissieklasse van vluchtige stoffen in de lucht binnenshuis, die een risico vormen bij het inademen, op een schaal van A+ (zeer lage emissie) tot C (hoge emissies)

### JPM - Majerus & Fils S.A.

Bureau - Showroom - Magasin - Ateliers

118 Rue De Theux- 1040 Bruxelles

Tél: + 32 (0)2/647 07 71

Fax: + 32 (0)2/640 96 43

E-mail Générale: [info@majerus.be](mailto:info@majerus.be)

E-mail Vente: [sales@majerus.be](mailto:sales@majerus.be)

### JPM - Majerus & Zonen N.V.

Bureel - Toonzaal - Magazijn - Productiehuis

De Theuxstraat 118 - 1040 Brussel

Tel: + 32 (0)2/647 07 71

Fax: + 32 (0)2/640 96 43

E-mail Algemeen: [info@majerus.be](mailto:info@majerus.be)

E-mail verkoop: [sales@majerus.be](mailto:sales@majerus.be)

### Philippe Corioni

Délégué technique & commercial

Région Wallonne

Tél: + 32 (0)473/86 16 27

E-mail: [philippe-corioni@majerus.be](mailto:philippe-corioni@majerus.be)

### Edwin Bursens

Technisch / Commercieel Verantwoordelijke

Vlaanderen & Nederland

Tel: + 32 (0)473/34 29 45

Fax: + 32 (0)3/886 47 99

E-mail: [edwin-bursens@majerus.be](mailto:edwin-bursens@majerus.be)



Dealer sinds 1983

Grootste stock Benelux

Door de uitgave van deze beeldprijslijst verliezen alle vorige prijslijsten hun geldigheid. Vergissingen, wijzigingen, drukfouten en veranderingen ten gevolge van productinnovatie of die wegens leveringsomstandigheden noodzakelijk zijn, voorbehouden. Kleurafwijkingen bij afbeeldingen in deze prijslijst kunnen door druktechnische redenen mogelijk zijn.



I N N O V A T I E S M E T P R O F I E L

Schlüter-Systems KG · Schmölestraße 7 · D-58640 Iserlohn

Tel.: +49 2371 971-261 · Fax: +49 2371 971-112 · [info@schluerer.de](mailto:info@schluerer.de) · [www.schluerer-systems.com](http://www.schluerer-systems.com)

Schlüter-Systems KG · BeNeLux Bureau · Schotelven 28 · B-2370 Arendonk

Tel.: +32 14 44 30 80 · Fax: +32 14 44 30 81 · [benelux@schluerer.de](mailto:benelux@schluerer.de) · [www.kerdi-board.com](http://www.kerdi-board.com)